

ΠΕΡΙΓΡΑΦΗ ΠΡΟΪΟΝΤΟΣ
ΚΡΑΣΠΕΔΟ ΝΗΣΙΔΑ 200X40X35 ΜΗΧΑΝ

ΠΟΙΟΤΗΤΑ ΣΚΥΡΟΔΕΜΑΤΟΣ ΒΑΡΟΣ ΣΤΟΙΧΕΙΟΥ (Kgr)

ΚΩΔΙΚΟΣ ΠΡΟΪΟΝΤΟΣ
11ΚΡΑΣ001999

C 20/25
ΙΝΟΠΛΑΣΜΕΝΟ

557

ΚΑΤΟΨΗ

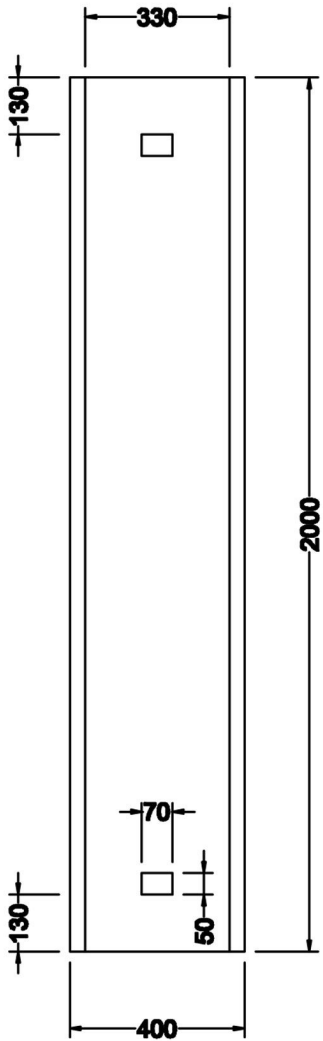

ΑΞΟΝΟΜΕΤΡΙΚΟ

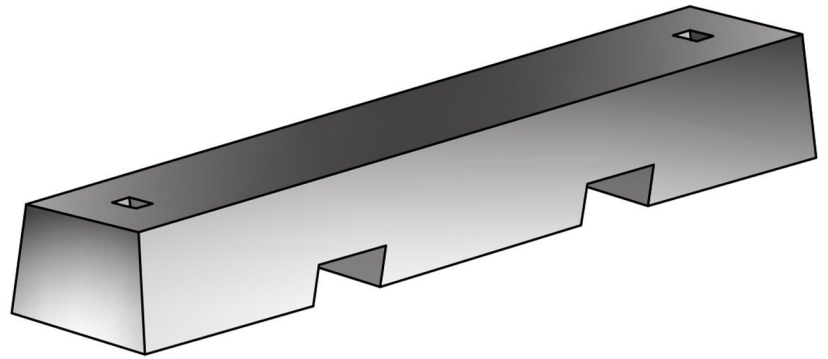

ΠΛΑΓΙΑ ΟΨΗ

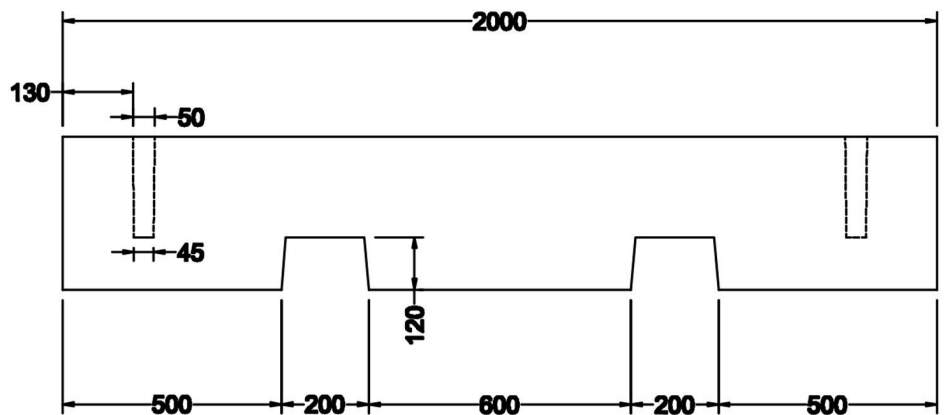
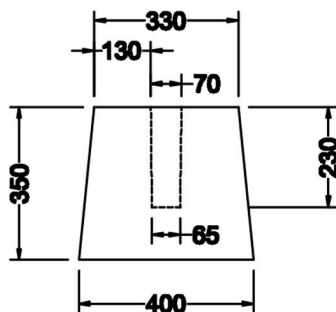

Τηλ: 210 2840816, 2102448366 - email: info@verykokos.gr